

MAAK KENNIS MET XIOMARA & ECIRA

Installatiehandleiding fullspectrum infraroodstralers

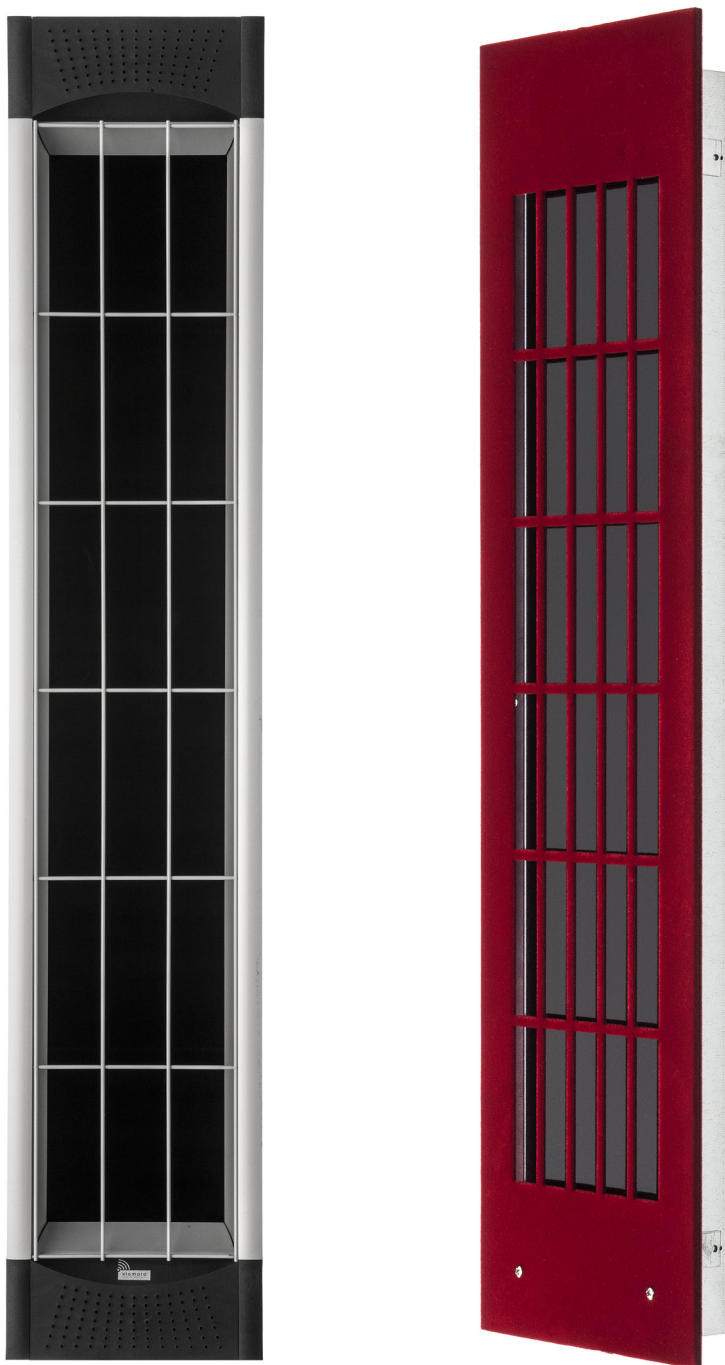

Hé hallo,

Hier zijn we dan, *awesome* fullspectrum infraroodstralers voor sauna & cabine.

We hopen dat je tevreden bent met ons. En we hopen dat jóuw klanten straks supertevreden zijn met hun welverdiende wellness-momenten.

In deze handleiding vertellen we alles over onze installatie en gebruik.

Heb je vragen? Laat het ons weten op info@abisco.be

xx

XIOMARA & ECIRA

Inhoudsopgave

Veiligheid van jezelf en anderen	4
Gebruik Xiomara en Ecira	5
Algemene installatie	6
Installatie Xiomara RO	9
Installatie Xiomara 5000	11
Installatie Ecira	13
Garantie	16
Technische support	16

Veiligheid van jezelf en anderen

Lees voor installatie deze handleiding zorgvuldig door. Thanx.

• Brandgevaar

Gewoon doen. Monteer stralers op de juiste manier, onjuiste installatie leidt tot brandgevaar.

Gewoon niet doen. Dek stralers nooit af, dit leidt tot brandgevaar.

Check. Ga na of de circulerende lucht naar boven vrij kan ontsnappen. Neem zo nodig geschikte maatregelen, bijvoorbeeld warmtewerende platen of een brandwerend doek. Oververhitting van het hout leidt tot brandgevaar.

• Instructies

Laat de elektrische aansluiting uitsluitend door een gekwalificeerde elektricien doen. Sluit het infraroodbedieningsapparaat aan volgens het aansluitschema.

Controleer of alle stekkerverbindingen stevig verbonden zijn voordat je het bedieningsapparaat in gebruik neemt.

Neem de voorschriften conform EN 60335-2-53 (VDE 0700 Deel 53) in de infraroodcabine in acht.

Houd je aan het aantal maximaal toegestane infraroodstralers in de cabine. Informeer hierover bij de cabinefabrikant.

Bedien en regel de infraroodstraler(s) uitsluitend met het daarvoor bedoelde bedieningsapparaat. Logisch, toch?

• Toezicht

Laat personen met beperkte fysieke, zintuigelijke of geestelijke vaardigheden alleen onder toezicht de stralers/cabine gebruiken.

Houd kinderen uit de buurt van infraroodstralers of een infraroodcabine.

Geloof ons, ze blijven niet van de knopjes af.

• Gezondheid

Vermijd het gebruik van fullspectrum infrarood als je onder invloed van alcohol of kalmeringsmiddelen bent.

Vermijd het gebruik van fullspectrum infrarood binnen 24 uur na een natuurlijk of kunstmatig zonnebad.

Vermijd het gebruik van fullspectrum infrarood als je zintuigelijk beperkt bent.

Raadpleeg in geval van twijfel je arts/specialist als je risico loopt op oververhitting, bijvoorbeeld als je problemen hebt met hart/bloedsomloop.

Raadpleeg je arts/specialist als er sprake is van langdurige erytheem (rode verkleuring van de huid die langer dan 24 uur aanhoudt) om erythema ab igne (kachelbenen) te voorkomen.

Gebruik

XIOMARA & ECIRA

- **Overall wellness**

Wist je dat? Een afgesloten ruimte is niet nodig. Onze infraroodstralers lenen zich uitstekend voor een opstelling in een open ruimte. De diepe warmtewerking is dankzij de korte golf infraroodstraling in een cabine, badkamer, praktijkruimte of open opstelling overall altijd even intens en diep.

- **Topkwaliteit**

Wat beloven we? Dagelijks streven we ernaar zo veel mogelijk zelf te doen, van het bedenken en tekenen tot het in elkaar zetten en testen van onze producten. Uiteraard laten we onze producten ook testen door erkende instanties. Op die manier krijg jij altijd infraroodproducten die tot in de puntjes technisch perfect zijn en aan de hoogste veiligheidseisen voldoen.

- **Aanbevolen gebruiksafstanden**

350 watt straler: 15- 25 cm. Ideaal voor rug of onderbenen.

500 watt straler: 40- 50 cm. Speciaal voor de rug.

750 watt straler: 60- 80 cm. Geschikt als voor-straler.

1300 watt straler: 90-110 cm. Uitstekend als plafondstraler.

- **Even opletten**

Kijk niet (te) lang direct in het licht van de infraroodstralers. Sluit je ogen of gebruik een beschermbril.

Sommige medicijnen hebben invloed op de gevoeligheid van de huid en hoe deze reageert op warmte. Raadpleeg bij twijfel je arts/specialist.

Wil je de stralers schoonmaken? Haal dan eerst de stekker uit het stopcontact.

Klinkt betuttelend, maar we staan verbaasd over hoe weinig dit gebeurt.

Algemene installatie

- Installeer de Xiomara en Ecira fullspectrum infraroodstralers uitsluitend volgens deze instructies. Zo voorkom je oververhitting van de producten en hun omgeving.
- Zorg altijd voor goede luchtcirculatie die de levensduur van je infraroodstralers aanzienlijk verlengt.
- Gebruik per straler 3 x 1,5 vierkante millimeter aansluitsnoer. Speciale stekkers zijn met de stralers meegeleverd.
- Voorzie de installatie van een dubbelpolige afschakeling met een contactafstand van minimaal 3 millimeter.
- Installeer infraroodstralers alleen in vochtige ruimtes, zoals badkamers, als de stralers plensdicht zijn (IPX4).
- Plaats de infraroodstralers verticaal met de contrastekkers altijd aan de onderkant.

Inbouwmogelijkheden fullspectrum infraroodstralers

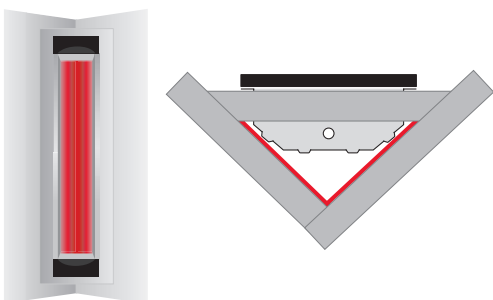
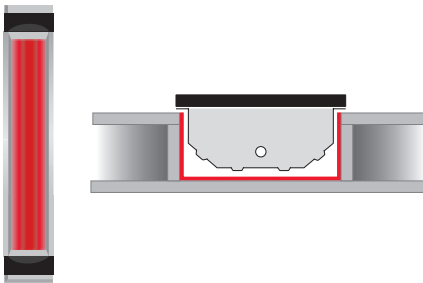
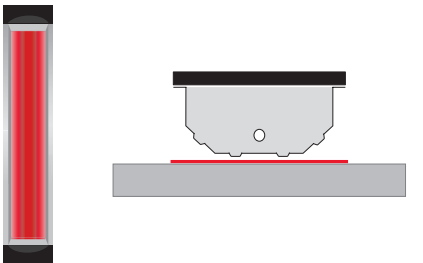
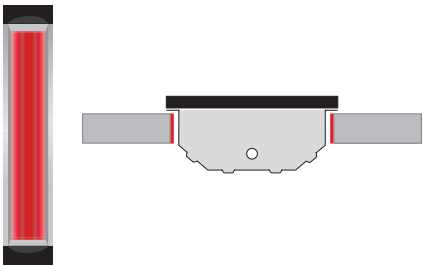

• Wand- en plafondopbouw

Wand- en plafondopbouw is mogelijk zowel tijdens het bouwen van een cabine als nadat de cabine gebouwd is. De Xiomara- en Ecira-stralers vallen over het gemaakte frame-gat en dienen tegelijk als afwerking. Een ander bijkomend voordeel is dat de stralers weinig ruimte innemen in de cabine.

• Snelle wand- en plafondopbouw

Snelle wandopbouw is geschikt voor de Xiomara RO- & 5000-serie. Snelle plafondopbouw is alleen geschikt voor de Xiomara 5000-serie. Dit is de snelste manier om infraroodstralers te monteren en zeer handig als er weinig ruimte is achter de wand/het plafond. Nadeel is dat de stralers meer ruimte innemen in de cabine.

• Wand- en plafondintegratie

Integreren in wand en/of plafond is zowel mogelijk bij het bouwen van de cabine als nadat de cabine gebouwd is. Dat maakt dat dit inbouwtype uiterst geschikt is voor installatie in (bestaande) combi-cabines. Onze stralers zijn dan goed te gebruiken in de geïsoleerde wand van een saunacabine. Let wel, goede luchtcirculatie is bij dit inbouwtype superbelangrijk.

• Hoekinbouw

Hoekinbouw is de meest efficiënte manier om de hoeken in een cabine of ruimte te gebruiken. Maak een frame en bouw die vervolgens in de hoek in. Laat het onder en boven open en zorg daarmee automatisch voor goede luchtcirculatie.

Luchtcirculatie infraroodstralers

De 350, 500 en 750 watt Xiomara- en Ecira-stralers zijn geschikt voor gesloten wandinbouw. De 1.300 watt infraroodstralers zijn uitsluitend bedoeld voor plafondinbouw.

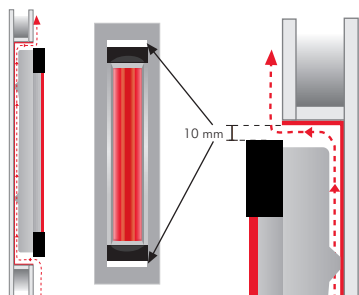

• Luchtcirculatie wandinbouw

Smalle opening

Laat boven en onder de straler(s) een sleuf van 10 millimeter open voor luchtcirculatie.

Ventilatiegaten

Breng boven en onder de straler(s) ventilatiegaten aan voor luchtcirculatie.

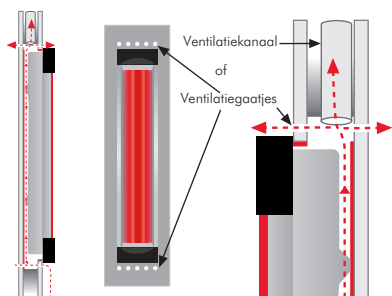

Doorvoer

Plaats achter de wand van de cabine een doorvoer, van boven naar beneden of van voren naar achteren, voor luchtcirculatie.

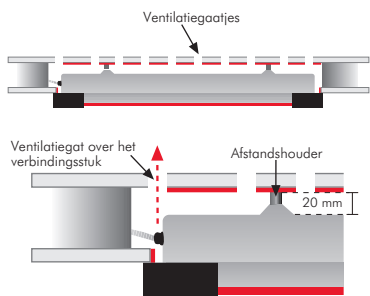

• Luchtcirculatie plafondinbouw

Bij plafondinbouw is warmteafvoer extra belangrijk. Houd altijd een minimale afstand van 20 millimeter tussen de achterkant van de straler(s) en het plafond.

Installatie-afstand infraroodstralers

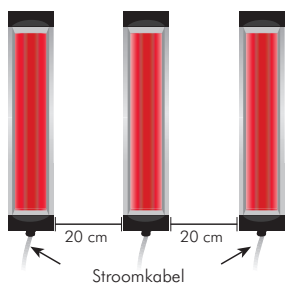

Grote opstelling

Houd een afstand van 20 centimeter bij een opstelling van meerdere infraroodstralers naast elkaar. Installeer de netaansluitingen altijd aan de onderkant.

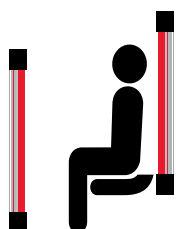

Opstelling voor en achter

Bouw je een opstelling met infraroodstralers voor en achter een zitbankje? Installeer dan de achterstraler vanaf de bovenkant van de bank naar boven en de voorstraler vanaf kinhoogte naar beneden.

Aansluiten infraroodstralers

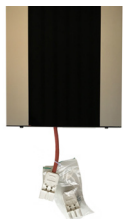

Xiomara RO

De Xiomara RO-serie bestaat uit fullspectrum infraroodstralers van 350, 500 en 750 watt. Alle RO-stralers zijn altijd voorzien van een stekker met contrastekker.



Xiomara 5000

De Xiomara 5000-serie bestaat uit fullspectrum infraroodstralers van 350, 500, 750 en 1.300 watt. De 300, 500 en 750 watt stralers zijn altijd voorzien van een stekker met contrastekker. De 1.300 watt stralers zijn voorzien van een aansluitsnoer van 4 meter.



Ecira

De Ecira MI-serie bestaat uit fullspectrum infraroodstralers van 350, 500 en 750 watt en zijn altijd voorzien van een aansluitsnoer van 3 meter.

Installatie XIOMARA RO

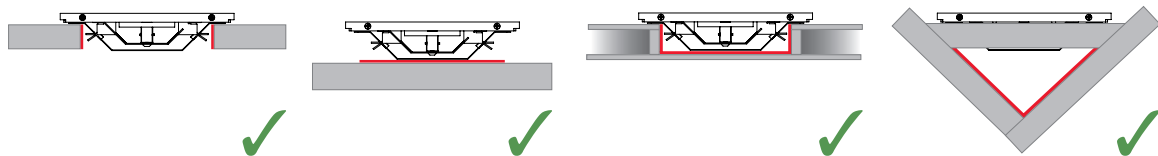

De Xiomara RO 350, 500, 750 watt stralers bestaan uit de volgende onderdelen:

Straler inclusief halogeenlamp;
Inbouwkap;
Stekker en contrastekker.

De Xiomara RO 500K (kort) bestaat uit de volgende onderdelen:

Straler inclusief halogeenlamp;
Inbouwkap;
Stekker en contrastekker.

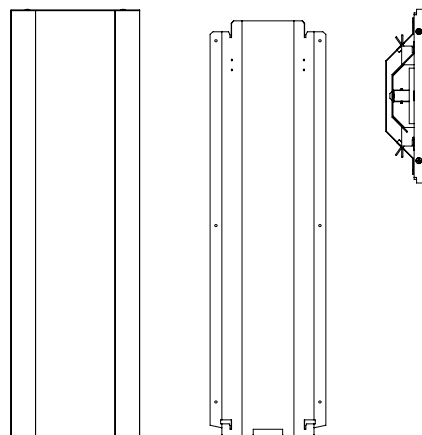
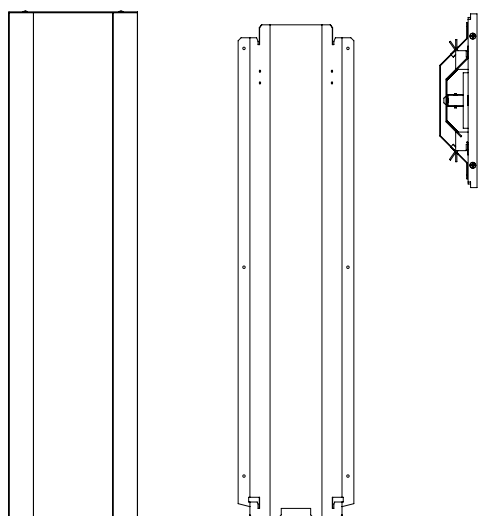

Vorbereidingen voor installatie Xiomara RO

Tref de volgende voorbereidingen voorafgaand aan de installatie:

- 1) Maak de inbouwkap als volgt los: wip de twee veren aan de achterkant omhoog en til de straler omhoog.
- 2) Schuif de straler zover mogelijk omhoog en kantel deze vervolgens naar voren om los te maken van de inbouwkap.
- 3) Maak het benodigde frame van 850 (hoogte) x 160 (breedte) millimeter waar de straler ingebouwd wordt.
Zie afbeelding.

Installeren van Xiomara RO

Nu kun je Xiomara RO gaan installeren:

- 1) Bevestig de inbouwbak met 6 schroeven in het frame.
- 2) Sluit de straler aan met de meegeleverde stekker en contrastekker.
- 3) Plaats de onderste beugel van de straler in de inbouwbak.
- 4) Plaats de bovenste beugel van de straler in de inbouwbak en zorg dat de straler volledig verticaal hangt.
- 5) Duw de straler omlaag in de inbouwbak totdat je klik hoort.
- 6) De straler is nu klaar voor gebruik. Test de weldadige warmte zelf ook even. ;-)

Technische specificaties Xiomara RO

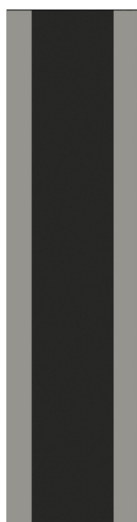

Artikelnummers: 10330, 10350, 10370

Afmetingen straler: 860 x 220 x 49 millimeter.

Inbouwmaten: 850 x 160 millimeter.

Gewicht: 3,7 kilogram.

Voeding: 230 volt/50 hertz.

Veiligheid: CE.

Opgenomen vermogen: 10330 = 350 watt, 10350 = 500 watt, 10370 = 750 watt.

Effectieve straling: korte golf en middengolf infraroodstraling, maximaal bij circa 1800 nanometer.

Filterglas: het speciale rode filterglas filtert al het zichtbare licht beneden 600 nanometer uit.

Infrarood halogeenlamp: 10330 = Xiomara-350, 10350 = Xiomara-500, 10370 = Xiomara-750.

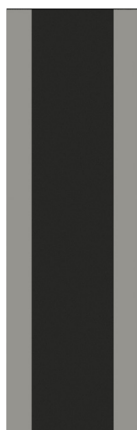

Artikelnummers: 10351

Afmetingen straler: 605 x 220 x 49 millimeter.

Inbouwmaten: 590 x 160 millimeter.

Gewicht: 2,7 kilogram.

Voeding: 230 volt/50 hertz.

Veiligheid: CE.

Opgenomen vermogen: 10351 = 500 watt.

Effectieve straling: korte golf en middengolf infraroodstraling, maximaal bij circa 1800 nanometer.

Filterglas: het speciale rode filterglas filtert al het zichtbare licht beneden 600 nanometer uit.

Infrarood halogeenlamp: 10351 = Xiomara-500K (kort).

Installatie XIOMARA 5000

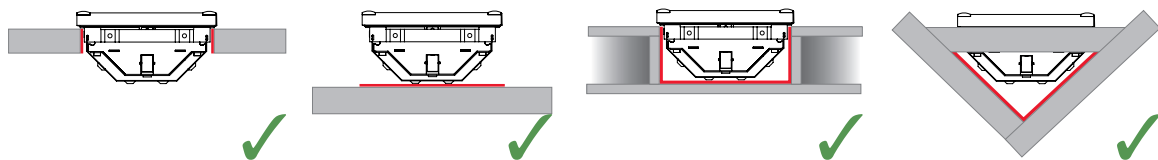

De Xiomara 5000 350, 500, 750 watt stralers bestaan uit de volgende onderdelen:

Straler inclusief halogeenlamp;

Inbouwkap;

Stekker en contrastekker.

De Xiomara 5000 1.300 watt straler bestaat uit de volgende onderdelen:

Straler inclusief halogeenlamp;

Inbouwkap;

4 meter aansluitsnoer.

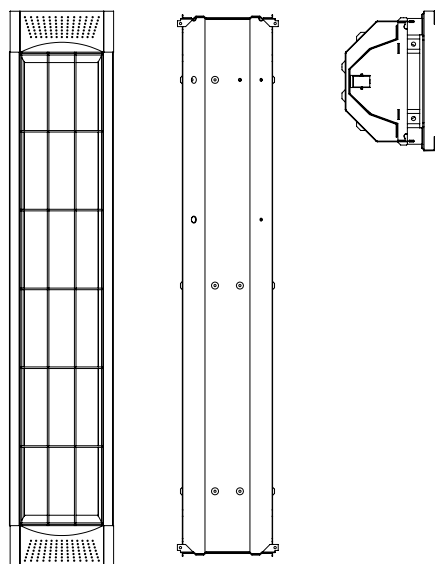
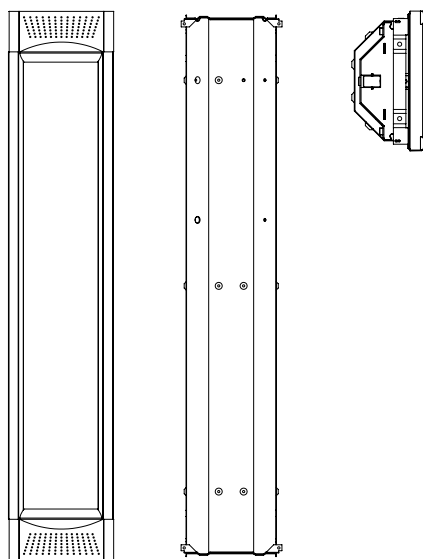

11

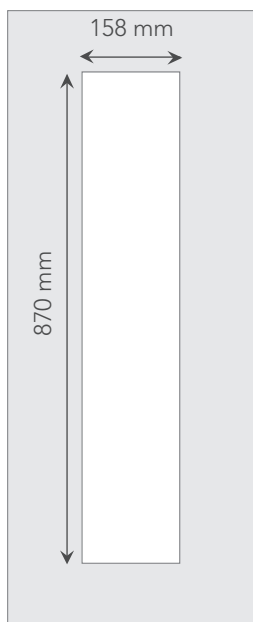

Vorbereidingen voor installatie Xiomara 5000

Tref de volgende voorbereidingen voorafgaand aan de installatie:

1) Schroef de inbouwkap los van de infraroodstraler (vier schroeven in de hoeken)

2) Maak het benodigde frame van 870 (hoogte) x 158 (breedte) millimeter waar de straler ingebouwd wordt.

Zie afbeelding.

Installeren van Xiomara 5000

Nu kun je Xiomara 5000 gaan installeren:

- 1) Bevestig de inbouwbak met 4 schroeven, 2 onder 2 boven, in het frame.
- 2) Sluit de straler aan met de meegeleverde stekker en contrastekker.
- 3) Plaats de straler in de inbouwbak.
- 4) Schroef vast in de vier hoeken.
- 5) Klik de meegeleverde afdekkappen vast in de vier hoeken.
- 6) De straler is nu klaar voor gebruik. Test de weldadige warmte zelf ook even. ;-)

Technische specificaties Xiomara 5000



Artikelnummer: 10530, 10550, 10570 (inclusief rooster)
Artikelnummer: 10531, 10551, 10571 (exclusief rooster)
Artikelnummer: 10532, 10552, 10572 (inclusief rooster IPX4)
Artikelnummer: 10533, 10553, 10573 (exclusief rooster IPX4)

Afmetingen straler: 881 x 169 x 84 millimeter.

Inbouwmaten: 860 x 158 millimeter.

Gewicht: 4,2 kilogram.

Voeding: 230 volt/50 hertz.

Veiligheid: CE.

Opgenomen vermogen: 1053-0/1/2/3 = 350 watt, 1055-0/1/2/3 = 500 watt, 1057-0/1/2/3 = 750 watt.

Effectieve straling: korte golf en middengolf infraroodstraling, maximaal bij circa 1800 nanometer.

Filterglas: het speciale rode filterglas filtert al het zichtbare licht beneden 600 nanometer uit.

Infrarood halogeenlamp: 1053-0/1/2/3 = Xiomara-350, 1055-0/1/2/3 = Xiomara-500, 1057-0/1/2/3 = Xiomara-750.



Artikelnummer: 10510 (inclusief rooster)
Artikelnummer: 10511 (inclusief rooster IPX4)

Afmetingen straler: 881 x 169 x 112 millimeter.

Inbouw maten: 860 x 158 millimeter.

Gewicht: 4,9 kilogram.

Voeding: 230 volt/50 hertz.

Veiligheid: CE.

Opgenomen vermogen: 1051-0/1 = 1.300 watt.

Effectieve straling: korte golf en middengolf infraroodstraling, maximaal bij circa 1800 nanometer.

Filterglas: het speciale rode filterglas filtert al het zichtbare licht beneden 600 nanometer uit.

Infrarood halogeenlamp: 1051-0/1 = Xiomara-1300.

Installatie ECIRA

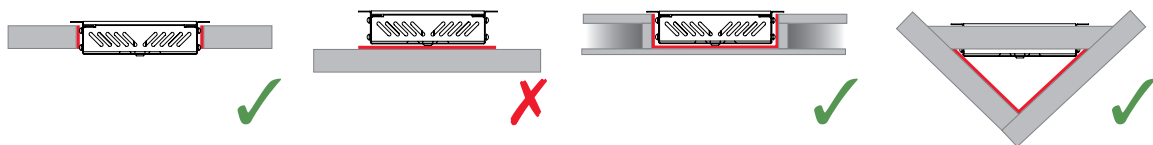

De Ecira MI stralers 350, 500 en 750 watt bestaan uit de volgende onderdelen:

Straler inclusief halogeenlamp en inbouwkap;
3 meter aansluitsnoer.

De Ecira MI stralers **met** rooster en glas 350, 500 en 750 watt bestaan uit de volgende onderdelen:

Straler inclusief halogeenlamp en inbouwkap;
Rooster;
3 meter aansluitsnoer.

De Ecira MI stralers **met** rooster **zonder** glas 350, 500 en 750 watt bestaan uit de volgende onderdelen:

Straler inclusief halogeenlamp en inbouwkap;
Rooster;
3 meter aansluitsnoer.

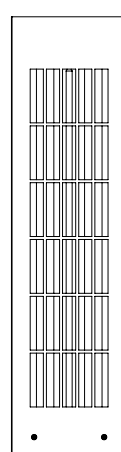
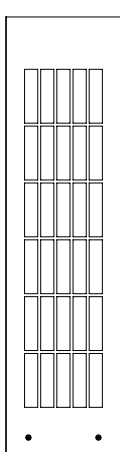
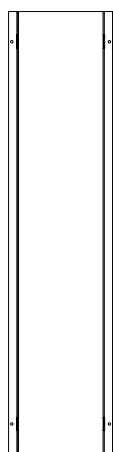

13

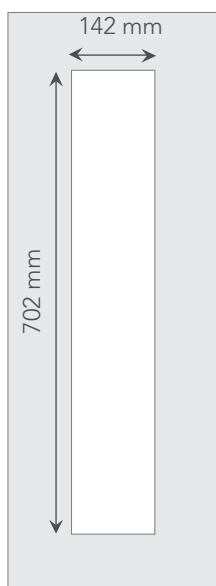

Vorbereidingen voor installatie ECIRA

Tref de volgende voorbereidingen voorafgaand aan de installatie:

1) De Ecira MI is klaar voor inbouw. Heb je een Ecira MI met rooster? Verwijder dan eerst het rooster.

2) Maak het benodigde frame van 702 (hoogte) x 142 (breedte) millimeter waar de straler ingebouwd wordt.
Zie afbeelding.

Installeren van Ecira MI

- 1) Sluit de straler aan met het aansluitsnoer.
- 2) Plaats de straler in het frame.
- 3) Schroef vast met 6 schroeven.
- 4) De Ecira MI is nu klaar voor gebruik.
- 5) Heb je Ecira MI met rooster? Plaats dan nu het rooster terug.
Test de weldadige warmte zelf ook even. ;-)

Afwerken Ecira MI

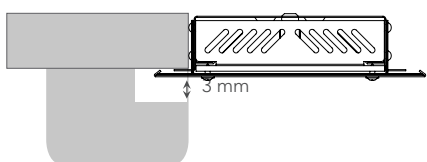

Werk de Ecira MI stralers desgewenst af. Bijvoorbeeld met een houten rand rondom de stralers. Houd hierbij het hout minimaal **3 millimeter vrij van de straler**. Laat het glas altijd vrij.

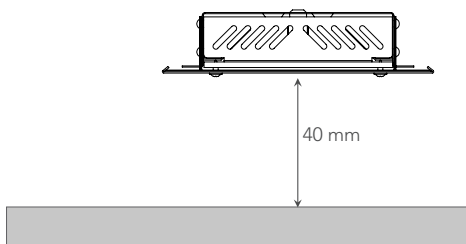

Plaats een veiligheidsrooster of zitbank voor de Ecira MI stralers. De **minimale gebruiksafstand tot het glas is 40 millimeter**.

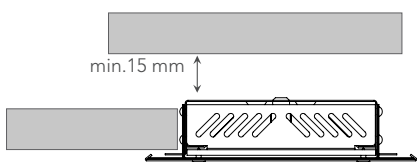

Houd **minimaal 15 millimeter afstand** tussen de achterkant van de straler en de wand.

Technische specificaties Ecira MI



Artikelnummer: 10830, 10850, 10870

Afmetingen straler: 702 x 169 x 39 millimeter.

Inbouw maten: 702 x 142 millimeter.

Gewicht: 2,7 kilogram.

Voeding: 230 volt/50 hertz.

Veiligheid: CE.

Opgenomen vermogen: 10830 = 350 watt, 10850 = 500 watt, 10870 = 750 watt.

Effectieve straling: korte golf en middengolf infraroodstraling, maximaal bij circa 1800 nanometer.

Filterglas: het speciale rode filterglas filtert al het zichtbare licht beneden 600 nanometer uit.

Infrarood halogeenlamp: 10830 = Xiomara-350, 10850 = Xiomara-500, 10870 = Xiomara-750.



Artikelnummer: 10831, 10851, 10871

Afmetingen straler: 742 x 194 x 52 millimeter.

Inbouw maten: 702 x 142 millimeter.

Gewicht: 3,7 kilogram.

Voeding: 230 volt/50 hertz.

Veiligheid: CE.

Opgenomen vermogen: 10831 = 350 watt, 10851: 500 watt, 10871: 750 watt.

Effectieve straling: korte golf en middengolf infraroodstraling, maximaal bij circa 1800 nanometer.

Filterglas: het speciale rode filterglas filtert al het zichtbare licht beneden 600 nanometer uit.

Infrarood halogeenlamp: 10831 = Xiomara-350, 10851 = Xiomara-500, 10871 = Xiomara-750.



Artikelnummer: 10832, 10852, 10872

Afmetingen straler: 742 x 194 x 52 millimeter.

Inbouwmaten: 702 x 142 millimeter.

Gewicht: 2,5 kilogram.

Voeding: 230 volt/50 hertz.

Veiligheid: CE.

Opgenomen vermogen: 10832 = 350 watt, 10852 = 500 watt, 10872 = 750 watt.

Effectieve straling: korte golf en middengolf infraroodstraling, maximaal bij circa 1800 nanometer.

Filterglas: het speciale rode filterglas filtert al het zichtbare licht beneden 600 nanometer uit.

Infrarood halogeenlamp: Xiomara-350, 10852 = Xiomara-500, 10872 = Xiomara-750.



Garantie

Wij, Xiomara en Ecira, geven 5 jaar garantie op al onze infraroodstralers en aansturingen. Onze liefde is wel een beetje voorwaardelijk. We geven namelijk alleen garantie als alle stralers volgens de installatiehandleiding zijn geïnstalleerd. En als alle stralers uitsluitend worden aangestuurd door CE-gecertificeerde timers. We bevelen speciaal de Xiomara-timers aan.

Let wel

Gebreken of schade die door niet-conventioneel gebruik zijn ontstaan, zijn uitgezonderd van de garantie. De garantietijd begint vanaf de factuurregistratie van de cabinefabrikant. Voorwaarde hiervoor is het voorleggen van de originele factuur. De garantieperiode wordt door garantievorderingen niet verlengd of vernieuwd. Stuur de straler direct terug naar de saunahandelaar als deze defect is en breng ons daar via de mail zo snel mogelijk van op de hoogte (uiterlijk binnen 30 dagen); het liefst met foto's van de defecte producten erbij.

XIOMARA infrared

Awesome infraroodstralers voor sauna's & cabines

by Abisco nv